

# OVENEXX

► Utility of Your Choice...

## Manuals

Ovenex Granite Kitchen Sink

راهنمای نصب سینک های آونکس

En

Tr

Fa

Ar



 ovenex\_home\_appliances

 09194603374

 [www.ovenex.ir](http://www.ovenex.ir)

# Ovenex Installation Guidebook

## **Ovenex Granite Kitchen Sink**

Kitchen sink is one of building commodities that is necessary for each kitchen. Now, for whom wishing to have an attractive and different kitchen, we in Ovenex Company offer to buy granite sink. In this manual, we intend in addition to introducing the company products, to teach you how to install and maintain the Ovenex granite kitchen sink.

## **Items in Ovenex Granite Sink Packaging**

- 1- Ovenex granite sink
- 2- Siphon
- 3- Guarantee sheet
- 4- Installation guidebook
- 5- Fork holder clamp (only in built-in sinks)

## **Stuffs required for installation**

- 1- Screw driver
- 2- Aquarium glue
- 3- Soft polisher
- 4- Siphon and drain with long screw
- 5- Scotch tape
- 6- Drill
- 7- Core drill bit size 35mm

Using the above stuffs that are found in every home, you can start to install the Ovenex granite sink.

## Teaching how to bore the Ovenex granite sink to set the faucet

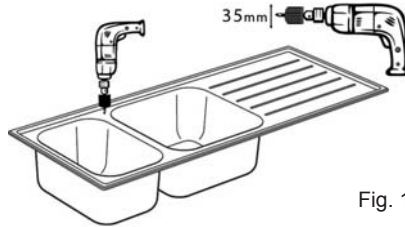

Fig. 1

To bore the Ovenex granite sink, consider that the hole diameter for fixing the sink faucet must be 35 to 37mm. To bore the granite sinks, as per fig. 1, you can use a drill bit 35mm.

After boring, smooth the granite sink faucet setting area by a polisher.

## En Marking the board on the cabinet

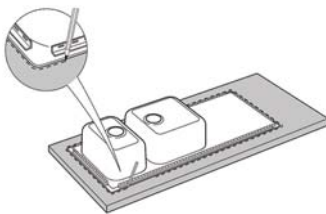

Fig. 2

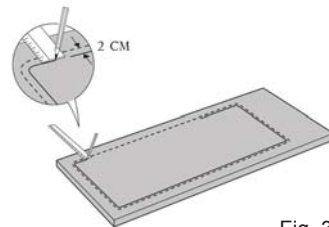

Fig. 3

Put the sink upside down on the cabinet board, and using a pencil mark the cabinet with dashed line in the size of sink board (Fig. 2)

Pay attention that from each side at least 2cm must be considered for fixing the sink on the board. So, mark with uniform lines 2cm toward the sink inside using a ruler, to the size of dashed lines. (Fig. 3)

## Board cutting on cabinet

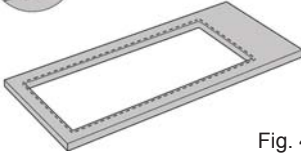

Fig. 4

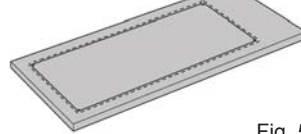

Fig. 5

Using a drill and bit 10 or 14, bore 4 sides of marked area carefully and quite vertically. It is in your favor to bore 4 sides, because usually while cutting the board by hammer saw, in case you are not still skilled, the blade will be deviated to left or right, and a big difference is made between the top and bottom of the board. (Fig. 4)

Also, it is recommended to use sharp and long size blade for cutting, and move your hand slowly. While cutting, be careful that the cut area not to be fallen down on your foots. (Fig. 5)

En

## Fixing holder clamps

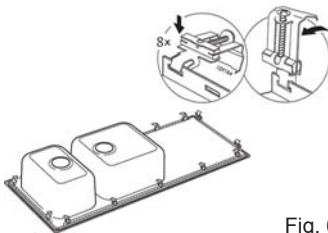

Fig. 6

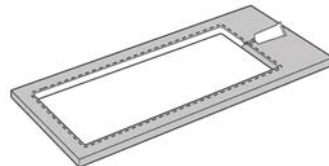

Fig. 7

At first, according to (Fig. 6), fix the metal clamps on the metal bases of the sink.

Later, apply aquarium glue for 1cm on the sink cutting area, over the polished counter board. (Fig. 7) Then put the sink on installation area, and after fixing the sink over the board, the sink is fixed tightly from underside by pressing the screw on the sink counter. (Fig. 8)

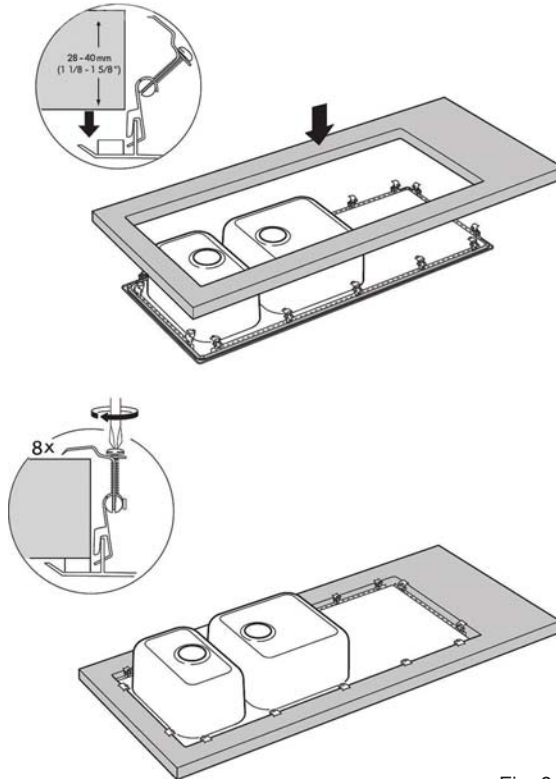

Fig. 8

### Installation of drain and siphon

In order to install the drain and siphon of sink, pay attention that as per (Fig. 9), after mounting the siphon rubber, the drain is placed on the rubber, and is fastened tightly by its suitable screw to avoid any leakage while using.

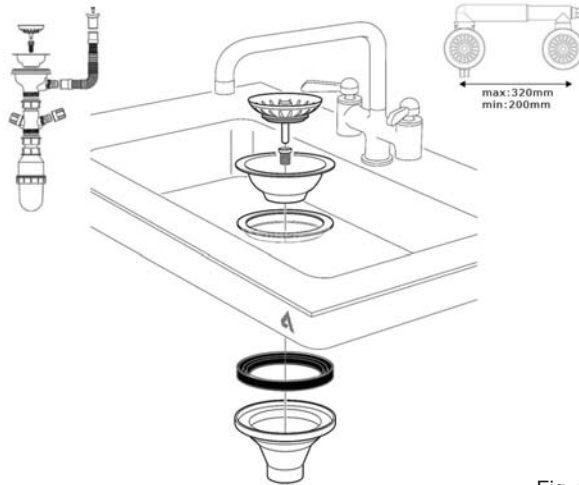

Fig. 9

## Maintenance

Ovenex stone considering its folding structure are resistant to penetration of colored particles and spot due to pouring foodstuffs or residual of the color of stuffs and drinks such as tea etc., and no spot and color is absorbed therein.



Fig. 10



Fig. 11

### First step: Washing by detergents

At first to protect your hand from detergents, wear a pair of plastic gloves. Then, wash the sink using hot water and soft detergent such as bleach. Use a soft cleaning pad or a soft nylon brusher to clean fat spots and other weak materials. (Fig. 10)

### Second step: Drying

To dry the sink, use a soft tissue. Your granite sink is cleaned through these simple steps like a new sink. (Fig. 11)

## OVENEX Kurulum Kılavuzu

### OVENEX Granit Eviye

Mutfak eviyesi, herhangi bir mutfak için gerekli olan inşaat malzemelerinden biridir. Şimdi çekici ve farklı bir mutfağa sahip olmak isteyenler için OVENEX şirketimizde granit eviyeler satın almayı öneriyoruz. Bu kitapçıkta, şirketin ürünlerini tanımanın yanı sıra, OVENEX granit mutfak evyelerinin nasıl kurulacağını ve bakımının nasıl yapılacağını öğretmeye çalışıyoruz.

### OVENEX Granit Eviye Ambalajının İçindeki Kalemler

- 1- OVENEX Granit Eviye
- 2- Sifon
- 3- Garanti Belgesi
- 4- Eviye Montaj Kılavuzu
- 5- Dirgen şeklindeki Tutucu (sadece yerleşik (ankastre) eviyeler için)

### Kurulum İçin Gerekli Aksesuarlar

- 1- Tornavida
- 2- Akvaryum yapıştırıcısı
- 3- Yumuşak zımpara kâğıdı
- 4- Sifon ve su altı uzun vida
- 5- Geniş yapıştırıcı
- 6- Matkap
- 7- 35 milimetre boyutunda yuvarlak matkap ucu

Her evde bulunan yukarıdaki ekipmanları kullanarak OVENEX granit eviyenin kurulumuna başlıyoruz.



## Musluk Takmak İçin Bir OVENEX Granit Eviyesinin Nasıl Delineceğini Öğrenelim

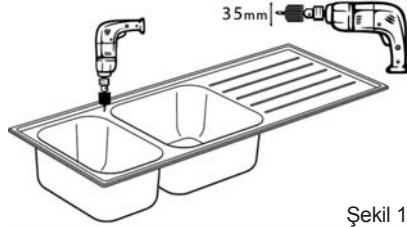

Şekil 1

OVENEX granit eviye delmek ve musluğu takmak için deliğin çapının yaklaşık 35 ila 37 mm olması gerektiğini dikkate almalısınız. Şekil 1'e göre granit eviyeleri delmek için, 35 mm yuvarlak matkap ucu olan bir matkabi kullanabilirsiniz. Delme işini yaptıktan sonra, granit eviyeye takılan musluk yerini bir zımpara kâğıdı ile düzeltiniz.

## Mutfak Dolabı Sayfasını İşaretleme

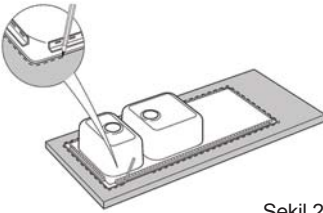

Şekil 2

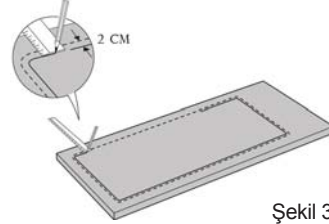

Şekil 3

Eviyeyi mutfak dolabı sayfasının üzerinde ters çeviriniz ve bir kalemle ilgili eviye büyüklüğünde dolap sayfasını işaretleyiniz. (Şekil 2)

Eviyenin ilgili dolap sayfasının üzerinde oturması için her iki tarafta en az 2 cm boşluk olması gerektiğini unutmayınız. Bu nedenle, işaretlediğiniz kadar, bir cetvel kullanarak 2 cm eviyenin içine doğru düz çizgi ile işaretleyiniz. (Şekil 3)

## Mutfak Dolabı Sayfasının Kesme Şekli

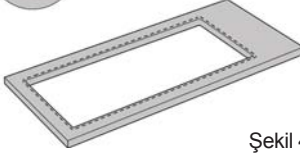

Şekil 4

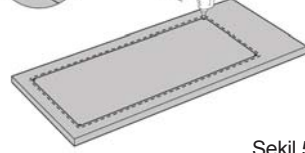
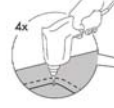

Şekil 5

Bir matkap ve 10 veya 14 matkap ucu kullanarak, çizgili yerin 4 tarafını tamamen dikey konumda dikkatlice deliniz. Dört tarafı delerseniz, bu sizin için daha iyi olacaktır, çünkü genellikle henüz uzman değilken sayfayı bir çekiç testereyle keserseniz, bıçak sola veya sağa sapacak ve sayfanın üstünde ve altında büyük bir fark oluşacaktır. (Şekil 4)

Ayrıca kesmek için keskin, uzun bir bıçak kullanmanızı da öneririz ve elinizi yavaşça hareket ettiriniz. Kesme işini yaparken kesilen kısmın ayağınıza düşürmemeye dikkat ediniz. (Şekil 5)

Tr

## Sabitleme Tutucularının Takılması

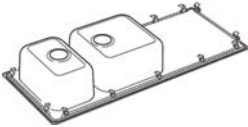
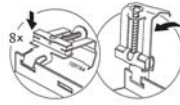

Şekil 6

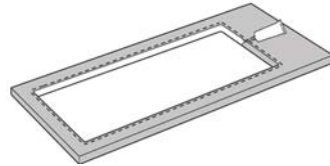

Şekil 7

İlk olarak Şekil 6'ya göre metal tutucuları eviyenin metal tabanlarına takıyoruz. Daha sonra eviyenin kesme noktasında zımparalanmış sayfa yüzeyine 1 cm

akvaryum yapıştırıcı sürüyoruz. (Şekil 7) Ardından eviyeyi yerinde yerleştiriniz ve eviyenin sayfa üzerinde yerleştikten sonra alttan vidayı basarak eviye yerinde sıkıca takılır ve sabitlenir. (Şekil 8)

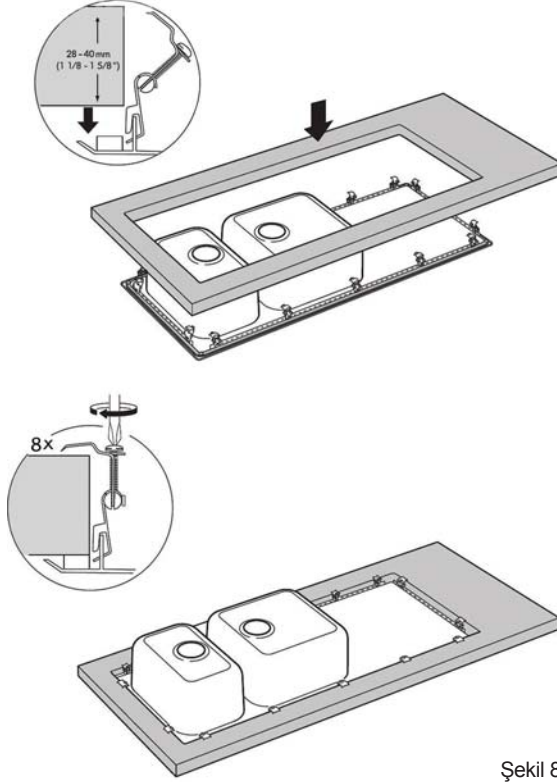

Şekil 8

### Sifon ve Giderin Takılması

Eviye giderini ve sifonunu takmak için, sifon kauçuğu monte edildikten sonra Şekil 9'daki gibi giderin kauçuğun üzerine yerleştirilmesine ve kullanım sırasında herhangi bir sızıntıyı önlemek için özel vidası ile sıkıca sabitlenmesine dikkat edilmelidir.

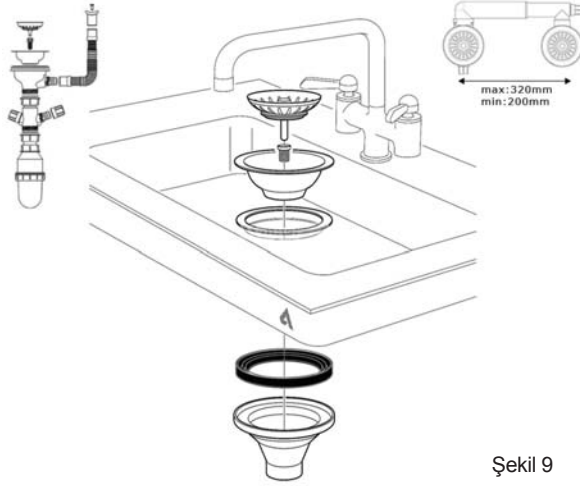

Şekil 9

## Bakım

OVENEX taşları, nanoteknolojisi sayesinde, yiyecek dökülmesi veya çay vb. Farklı renkte malzeme ve içeceklerde kalması sonucu oluşan renkli partikül ve lekelerin nüfuz etmesine karşı dayanıklıdır ve içlerinde hiçbir şekilde lekeler ve malzemeler emilmez.

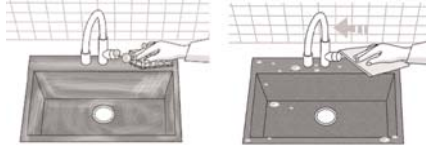

Şekil 10

Şekil 11

### Adım 1: Deterjanla Yıkamak

Önce ellerinizi deterjandan korumak için bir çift plastik eldiven giyiniz. Ardından eviyeyi ılık su ve Vitex gibi hafif bir deterjanla yıkayınız. Yağ lekelerini ve diğer zayıf malzemeleri temizlemek için yumuşak bir temizleme pedi veya yumuşak bir naylon fırça kullanınız. (Şekil 10).

### Adım 2: Kurutmak

Eviyeyi kurutmak için yumuşak bir mendil kullanınız. Granit eviye, bu basit adımlarla yeni bir eviye gibi temizlenir. (Şekil 11)

## راهنمای نصب سینک های آونکس (OVENEX)

### سینک آشپزخانه گرانیتی آونکس (OVENEX)

سینک آشپزخانه از جمله کالاهای ساختمانی است که برای هر آشپزخانه ای ضروری می باشد. حال برای کسانی که می خواهند آشپزخانه ای جذاب و متفاوت داشته باشند ما در مجموعه ی آونکس پیشنهاد خرید سینک گرانیتی را می دهیم. در این دفترچه سعی بر آن داریم علاوه بر آشنایی با محصولات، نحوه ی نصب و نگهداری سینک آشپزخانه گرانیتی آونکس را به شما آموزش دهیم.

### اقلام داخل بسته بندی سینک گرانیتی آونکس (OVENEX)

- ۱- سینک گرانیتی آونکس
- ۲- سیفون
- ۳- برگه گارانتی
- ۴- دفترچه راهنمای نصب
- ۵- بست نگهدارنده چنگکی (فقط در سینک های توکار)

### لوازم مورد نیاز برای نصب

- ۱- پیچ گوشتی
- ۲- چسب آکواریومی
- ۳- سمباده نرم
- ۴- سیفون و زیرآب پیچ بلند
- ۵- چسب پهن
- ۶- دریل
- ۷- مته گرد بر سایز ۳۵ میلی متری

با استفاده از لوازم فوق که در هر خانه ای پیدا می شود شروع به نصب سینک گرانیتی آنکس می کنیم.

## آموزش سوراخ کردن سینک ظرفشویی گرانیتیاونکس برای نصب شیر



شکل-۱

برای سوراخ کردن سینک گرانیتی آونکس باید در نظر بگیرید که قطر سوراخ برای نصب شیر ظرفشویی حدوداً ۳۵ تا ۳۷ میلی متر باید باشد. برای سوراخ کردن سینک های گرانیتی طبق شکل-۱ از یک دریل با مته گرد بر ۳۵ میلی متری می توانید استفاده کنید.

پس از سوراخکاری با سمباده محل نصب شیر سینک گرانیتی را صاف کنید.

## علامت گذاری صفحه روی کابینت

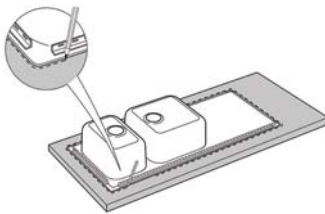

شکل-۲

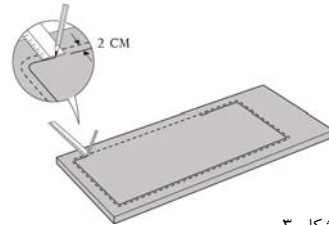

شکل-۳

سینک را به صورت برعکس بر روی صفحه تاپس قرار داده با استفاده از مداد به اندازه سینک صفحه تاپس را به صورت خط چین علامت گذاری کنید. (شکل-۲)

دقت کنید که از هر طرف باید حداقل ۲ سانتی متر فضا برای نشستن سینک روی صفحه در نظر گرفته شود. لذا به اندازه ای که خط چین کرده اید با استفاده از خطکش ۲ سانتی متر به طرف داخل سینک با خطوطی یکنواخت علامت گذاری کنید. (شکل-۳)

## برش صفحه روی کابینت

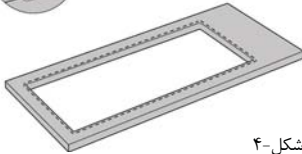

شکل-۴

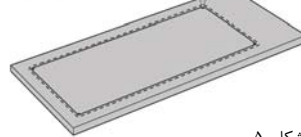
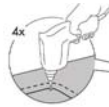

شکل-۵

با استفاده از دریل و مته ۱۰ یا ۱۴، ۴ طرف مکان خط کشی شده را به دقت و به صورت کاملاً عمود سوراخ کنید. اگر ۴ قسمت را سوراخ کنید به نفع شماست چون معمولاً هنگام برش صفحه با اره چکشی، در صورتی که هنوز خبره نشده باشید، تیغه به سمت چپ یا راست منحرف می‌شود و اختلاف زیادی در قسمت بالا و پایین صفحه ایجاد می‌شود. (شکل-۴)

همچنین پیشنهاد می‌کنیم از تیغه‌ی تیز و سایز بلند برای برش استفاده کنید و دستتان را به آرامی حرکت دهید. در هنگام برش کاری مواظب باشید که قسمت برش داده شده بر روی پای شما انداخته نشود. (شکل-۵)

## نصب بست های نگهدارنده

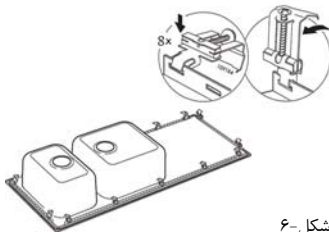

شکل-۶

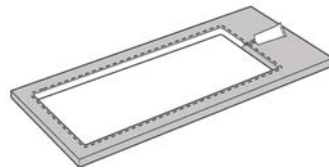

شکل-۷

ابتدا با توجه به (شکل-۶) بست های فلز را بر روی پایه های فلزی سینک نصب می‌کنیم. سپس روی صفحه کانترا که سمباده کشی شده به اندازه ۱ سانتی متر چسب آکواریومی در محل برش سینک آغشته می‌کنیم. (شکل-۷)

سپس سینک را در محل نصب قرار داده پس از قرار گرفتن سینک روی صفحه از پایین با فشردن پیچ روی کانتر سینک محکم نصب می شود. (شکل-۸)

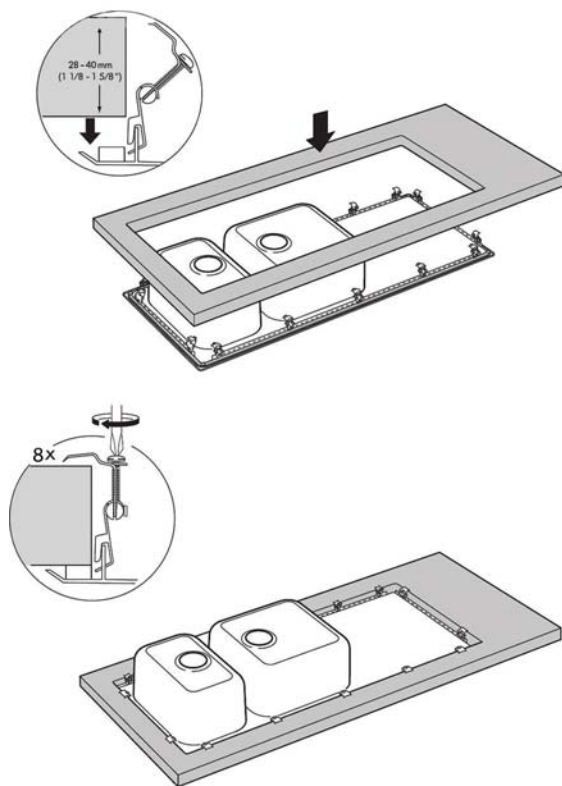

شکل-۸

Fa

## نصب زیر آب و سیفون

برای نصب زیر آب و سیفون سینک دقت کنید طبق (شکل-۹) پس از آنکه لاستیک سیفون نصب شد زیر آب روی لاستیک قرار می گیرد و با استفاده از پیچ مخصوص خود محکم بسته می شود تا هیچگونه نشتی موقع استفاده نداشته باشد.



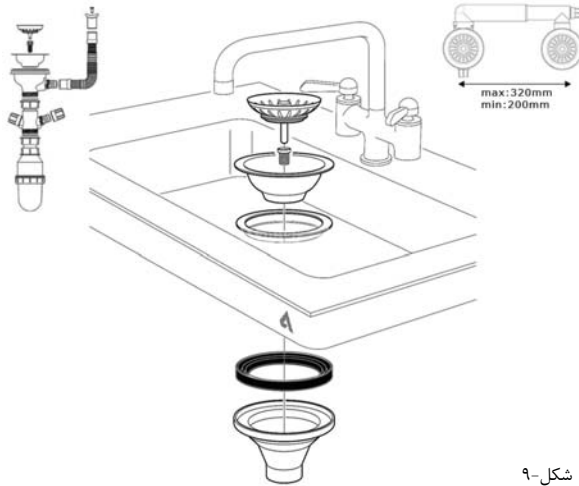

شکل-۹

## نگهداری

سنگ آونکس با توجه به ساختار نانوی خود در مقابل نفوذ ذرات و لکه های رنگی ناشی از ریختن مواد غذایی یا ماندن انواع رنگ مواد و نوشیدنی ها مانند چایی و... مقاوم هستند و هیچ گونه جذب لکه و مواد در آنها صورت نمی پذیرد.

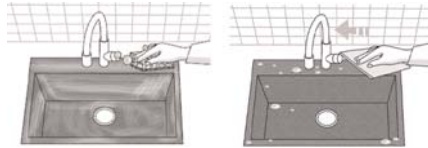

شکل-۱۰

شکل-۱۱

### قدم اول: شستشو با مواد شوینده

ابتدا برای محافظت دستان خود از مواد شوینده، یک جفت دستکش پلاستیکی بپوشید. سپس سینک را با استفاده از آب گرم و مواد شوینده ی ملایم مانند وایتکس بشویید. از یک پد تمیز کننده نرم یا یک برس نایلونی نرم استفاده کنید تا دانه های چربی و دیگر مواد سست پاک شود. (شکل-۱۰)

### قدم دوم: خشک کردن

برای خشک کردن سینک از یک پارچه نرم استفاده کنید. سینک گرانیتهی شما با این مراحل ساده همانند یک سینک نو پاکیزه می شود. (شکل-۱۱)

## طريقة تركيب حوض غسيل صحنون أونكس Ovenex

يستعمل حوض غسيل صحنون أونكس Ovenex لأغراض كثيرة وضرورية في المطبخ، ومن هذا المنطلق تقترح شركة أونكس Ovenex على المستهلكين الكرام شراء أحواض مصنعة من الجرانيت الصناعي الأقوى إستخداماً وأكثر مقاومة حيال الكسر والحريق و ذلك لمنح مطبخكم المزيد من الإناقة والجمال.

و في هذا الدليل نسترعي إنتباه المستهلكين بطريقة تركيب أحواض غسيل الصحنون والعناية بها بأمان بالإضافة الى تسمية سائر منتجات الشركة.

### الأدوات المعبئة داخل علبة حوض غسيل أونكس

- ١- حوض جرانيت أونكس Ovenex
- ٢- سيفون
- ٣- بطاقة الكفالة
- ٤- كتيب دليل تركيب الحوض
- ٥- ماسكات ضبط الحوض (خاصة للأحواض المركبة تحت الرخام)

### الملزومات المطلوبة لتركيب حوض غسيل أونكس

- ١- فكاك البراغي
- ٢- غراء حوض السمك
- ٣- ورق صنفرة ناعم
- ٤- سيفون وبرغي طويل
- ٥- شريط غراء عريض (سكوتش)
- ٦- منشار كهربائي
- ٧- مثقاب مستدير مقياس ٣٥ ملم

تتم المباشرة بتركيب حوض جرانيت أونكس Ovenex بعد إعداد الملزومات المبينة أعلاه والتي قد تتوفر في معظم البيوت.

إيجاد ثقب داخل حوض غسيل صحنون جرانيت أونكس لتركيب خلاط المياه

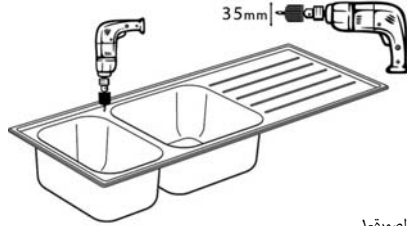

الصورة-١

يجب أخذ الحيطة والحذر بأن يكون قطر ثقب تركيب خلاط المياه على سطح حوض غسيل صحنون جرانيت أونكس Ovenex يتراوح بين ٣٥ الى ٣٧ ملم وفي نفس المكان المخصص بالضبط . وعادة يستخدم مثقاب كهربائي كما هو مبين في الصورة-١ لإيجاد ثقب على سطح الحوض بقطر ٣٥ ملم.

بعد إنتهاء عمل تثقيب الحوض يتم إزالة الزوائد أطراف موضع الثقب بواسطة ورق صنفرة ناعم.

رسم خطوط على سطح الكاونتر

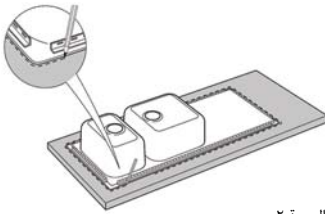

الصورة-٢

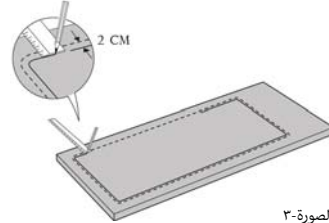

الصورة-٣

إقلب الحوض على سطح طاولة الكاونتر وإرسم خطوط عليها على إمتداد طول وعرض الحوض بواسطة قلم رصاص كما هو مبين في الصورة-٢ أعلاه.

أضف فاصلة على الخطوط بمقدار ٢ سنتيمتر على الأقل الى داخل الخطوط المرسومة الأولية أثناء قطع الطاولة بواسطة مسطرة لكي يقع الحوض على الطاولة بنفس المقياس المطلوب كما هو مبين في الصورة-٣ أعلاه.

## قطع طاولة الكاونتر

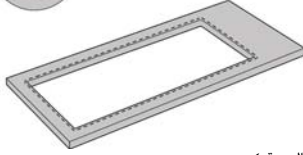

الصورة-٤

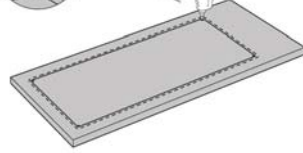
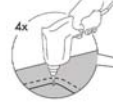

الصورة-٥

إبدأ بإيجاد ثقب في الزوايا الأربع للخطوط المرسومة بالقلم مسبقاً بواسطة المثقاب الكهربائي مقياس ١٠ أو ١٤ ملم بدقة و إتقان، ثم باشر بقطع صفيحة الطاولة بواسطة المنشار الكهربائي على إمتداد الخطوط المرسومة، و حاول تثبيت الصفيحة بإحكام لكيلا تتحرك يمينا أو يساراً أثناء التقطيع كما هو مبين في الصورة-٤ أعلاه.

يوصى إستعمال المنشار ذو شفرات حادة وطويلة لإنجاز عمل تقطيع الطاولة براحة كما هو مبين في الصورة-٥ أعلاه، وأحذر أثناء العمل تفادي وقوع الأجزاء المقطعة على رجليك.

## تركيب الماسكات المحافظة

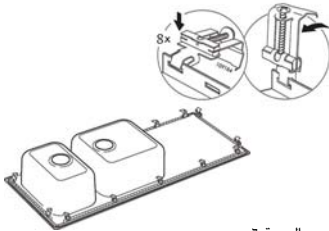

الصورة-٦

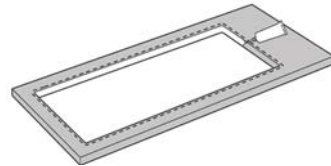

الصورة-٧

إبدأ بتركيب الماسكات على القاعدة الفولاذية للحوض كما هو مبين في الصورة-٦ أعلاه ، ثم ضع غراء حوض السمك (أكفاريوم) على مكان تقطيع صفيحة الكاونتر بسمك ١ سنتيمتر بشكل كثيف كما هو مبين في الصورة-٧ أعلاه،

ثم ضع الحوض على صفيحة الكاونتر و في المكان المقطع مسبقاً و إضبط الماسكات على الصفيحة بإحكام بواسطة فكاك البراغي كما هو مبين في الصورة ٨- في الصفحة التالية.

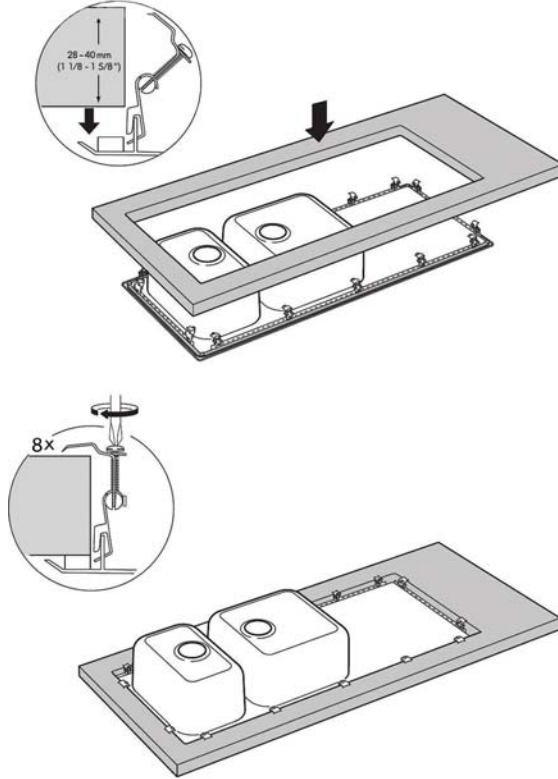

الصورة ٨-

### تركيب البالوعة والسيفون

حاول تركيب مقاطع البالوعة والسيفون بدقة كما هو مبين في الصورة ٩- أدناه، ضع الواشر المطاطي في فوطة البالوعة في البداية ثم ضع سائر المقاطع محلها وإضبطها بإحكام بواسطة البرغي لتفادي تسرب الماء من أطراف البالوعة.

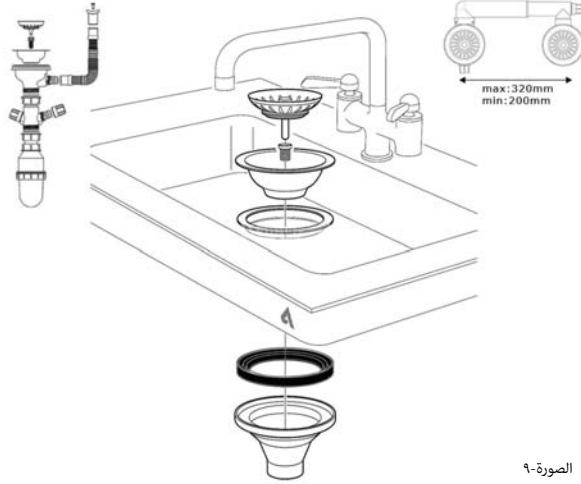

الصورة-٩

## صيانة الحوض

تم صنع حوض جرانيت أونكس Ovenex من أجود حبيبات النانو ذات مقاومة عالية حيال ترشح المواد الغذائية المصبوغة والملونة كالشاي والمشروبات و... داخله ولهذا السبب لم يسفر أية ترشح ألوان داخل الحوض أثناء غسل الصحون ولم يتغير لونه على مر الزمان.

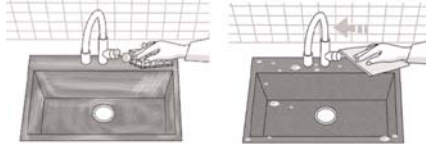

الصورة-١٠

الصورة-١١

## الخطوة الأولى: غسل الحوض بالمنظفات

إستعمل القفازات المطاطية أثناء غسل الحوض بالمنظفات الملائمة كالمبيضات السائلة وبإستخدام الماء الساخن ثم إستعمل فرشاة نايلون ناعمة لإزالة البقع الدهنية وسائر المواد الغذائية المترسبة على سطح في

الصورة-١١

## الخطوة الثانية: تجفيف الحوض

إستعمل قطعة قماش خفيفة ومرنة لتجفيف الحوض بعد غسلها بالمنظفات كما هو مبين في الصورة-١١ أعلاه، حيث يصبح الحوض الجرانيتي نظيفاً ولامعاً كما كان عليه الحال في أول مرة.